

DC/DC 电源模块

VB15-xxSxxLD系列



产品特点

- 封装形式：2" X 1"
- 工作温度范围：-40°C - +85°C
- 绝缘耐压：1500VDC
- 4:1宽输入电压范围
- 具备输出过电流、短路保护机制
- 应用领域：工业、电力、仪器仪表、通信、轨道交通等



产品选型表

型号	输入电压 (VDC)		输出		满载效率 % (Min, Typ)	最大容性负载 (μ F)
	标称值 (范围值)	最大值	输出电压 (VDC)	最大电流 (mA)		
VB15-24S03LD	24 (9-36)	40	3.3	4000/0	88	4700
VB15-24S05LD			5	3000/0	90	4700
VB15-24S12LD			12	1250/0	90	1000
VB15-24S15LD			15	1000/0	91	820
VB15-24S24LD			24	625/0	91	270
VB15-48S03LD	48 (18-75)	80	3.3	4000/0	88	4700
VB15-48S05LD			5	3000/0	90	4700
VB15-48S12LD			12	1250/0	91	1000
VB15-48S15LD			15	1000/0	91	820
VB15-48S24LD			24	625/0	91	270

输入特性

项目	工作条件		Min.	Typ.	Max.	单位
输入电流 (满载/空载)	24VDC 标称输入 系列, 标称输入 电压	3.3VDC 输出	--	625/30	640/50	mA
		5VDC 输出	--	694/30	710/50	
		12VDC 输出	--	694/6	710/15	
		15VDC 输出	--	687/6	703/15	
		24VDC 输出	--	687/10	703/20	
	48VDC 标称输入 系列, 标称输入 电压	3.3VDC 输出	--	313/15	320/30	
		5VDC 输出	--	348/15	356/30	
		12VDC 输出	--	344/3	352/11	
		15VDC 输出	--	344/3	352/11	
		24VDC 输出	--	344/4	352/11	
反射纹波电流	标称输入电压		--	30	--	
输入冲击电压	24VDC 输入		-0.7	--	50	VDC
	48VDC 输入		-0.7	--	100	

启动电压	24VDC 输入	--	--	9	
	48VDC 输入	--	--	18	
输入欠压保护	24VDC 输入	5.5	6.5	--	
	48VDC 输入	12	15.5	--	
启动时间	标称输入与恒阻负载	--	10	--	ms
遥控脚(CTRL)	模块开启	CTRL 悬空或接 TTL 高电平(3.5-12VDC)			
	模块关断	CTRL 接 GND 或低电平(0-1.2VDC)			
	关断时输入电流	--	2	7	mA
输入滤波器类型		PI 型			
热插拔		不支持			

输出特性

项目	工作条件	Min.	Typ.	Max.	单位	
输出电压精度	0%-100%负载	--	±1	±3	%	
线性调节率	满载, 输入电压从低限到高限	--	±0.2	±0.5		
负载调节率	5% - 100%负载	--	±0.5	±1		
纹波&噪声	20MHz 带宽, 100%负载	--	50	100	mVp-p	
瞬态恢复时间	25%负载阶跃变化, 标称输入电压	--	300	500	ms	
瞬态响应偏差	25%负载阶跃变化, 标称输入电压	3.3V, 5V 输出	--	±3	±7	%
		其他输出	--	±3	±5	
温度漂移系数	满载	--	--	±0.02	%/°C	
输出电压可调节 (Trim)	输入电压范围	90	--	110		
过压保护		110	--	160	%Vo.	
过流保护		110	150	190	%Io	
短路保护		可持续短路, 自恢复				

通用特性

项目	工作条件	Min.	Typ.	Max.	单位
隔离电压	输入-输出, 测试时间1分钟, 漏电流小于1mA	1500	--	--	VDC
绝缘电阻	输入-输出, 绝缘电压 500VDC	1000	--	--	MΩ
隔离电容	输入-输出, 100KHz/0.1V	--	2000	--	pF
工作温度	见如下: 温度降额曲线图	-40	--	85	°C
储存温度		-55	--	125	
储存湿度	无凝结	5	--	95	%RH
引脚耐焊接温度	焊点距离外壳 1.5mm, 10 秒	--	--	300	°C
开关频率	满载, 标称输入电压	--	300	--	kHz
平均无故障时间 (MTBF)	MIL-HDBK-217F@25°C	>1000Kh			

物理特性

外壳材料	铝合金, 黑色阳极氧化涂层
封装尺寸	50.80 * 25.40 * 11.80 mm
重量	28.00g (Typ.)
冷却方式	自然空冷

EMC特性

EMI	传导骚扰	CISPR32/EN55032 CLASS A (裸板) /CLASS B (推荐电路见图2-②)		
	辐射骚扰	CISPR32/EN55032 CLASS A (裸板) /CLASS B (推荐电路见图2-②)		
EMS	静电放电	IEC/EN61000-4-2 Contact ±6KV/Air ±8KV	perf.	Criteria B
	辐射抗扰度	IEC/EN61000-4-3 10V/m	perf.	Criteria A
	脉冲群抗扰度	IEC/EN61000-4-4 ±2KV (推荐电路见图 2-①)	perf.	Criteria B
	浪涌抗扰度	IEC/EN61000-4-5 line to line ±2KV (推荐电路见图 2-①)	perf.	Criteria B
	传导骚扰抗扰度	IEC/EN61000-4-6 3 Vr. m. s	perf.	Criteria A

产品特性曲线

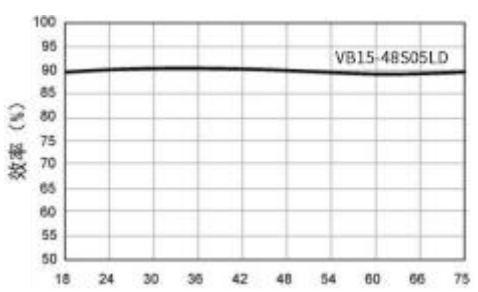
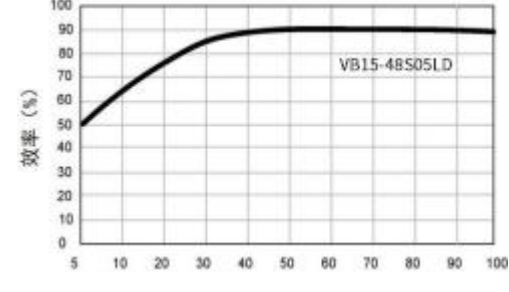
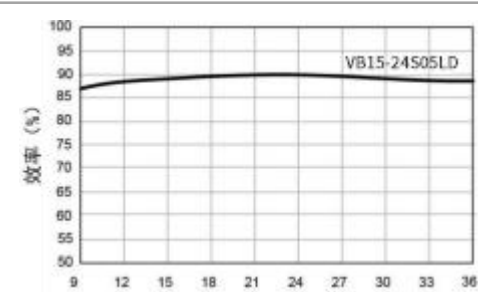
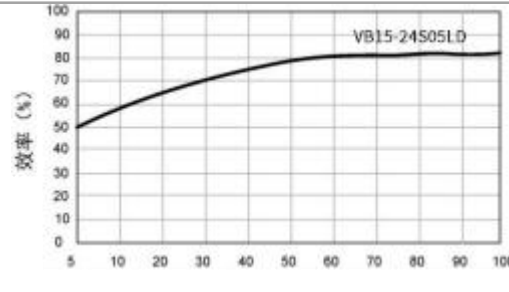
效率 VS 输入电压 (满载, $V_{in}=48V$, 单路输出)	效率 VS 输出负载 ($V_{in}=48V$, 单路输出)
	
输入电压 (VDC)	输出电流百分比 (%)
效率 VS 输入电压 (满载, $V_{in}=24V$, 单路输出)	效率 VS 输出负载 ($V_{in}=24V$, 单路输出)
	
输入电压 (VDC)	输出电流百分比 (%)

温度降额曲线图

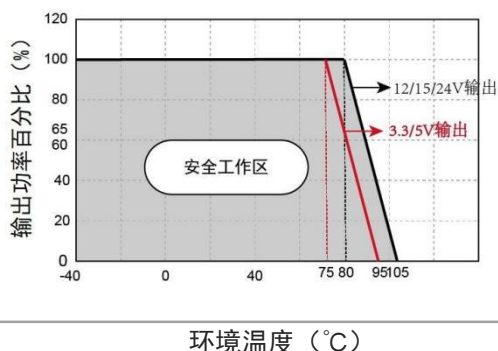

典型电路设计与应用

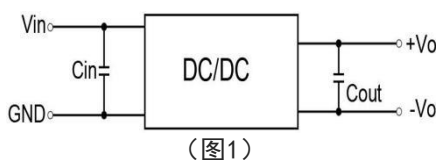

(图1)

推荐容性负载值表

Vout (VDC)	Cin (uF)	Cout (uF)
3.3/5/12/15	100uF	100uF
24		47uF

EMI 推荐参数表

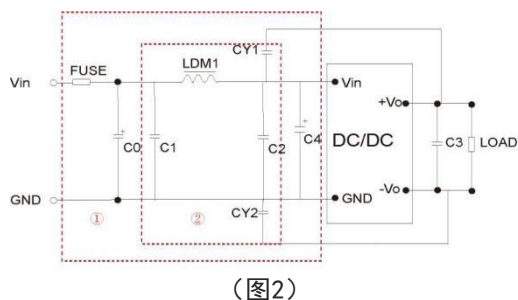

(图2)

型号	Vin: 24V	Vin: 48V
FUSE	根据客户实际输入电流选择	
C0、C4	330μF/50V	330μF/100V
C1、C2	4.7μF/50V	4.7μF/100V
C3	参照图 1 中Cout 参数	
LDM1	2.2uH/4A	2.2uH/2A
CY1、CY2	1nF/2KV	

Trim 电阻的计算

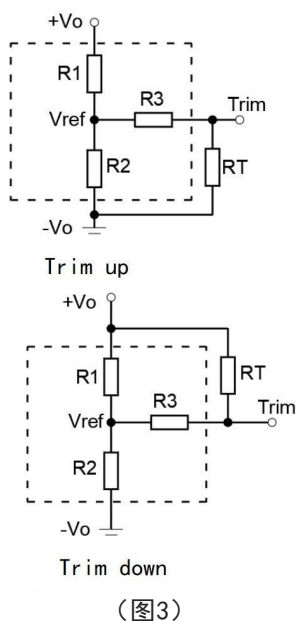

(图3)

Vout (V)	R1 (KΩ)	R2 (KΩ)	R3 (KΩ)	Vref (V)
3.3	4.801	2.87	15	1.24
5	2.894	2.87	10	2.5
12	11	2.87	17.4	2.5
15	14.494	2.87	17.4	2.5
24	24.872	2.87	20	2.5

$$\text{Up: } R_t = \frac{nR_2}{R_2 - n} - R_3 \quad n = \frac{V_{ref}}{V_o - V_{ref}} * R_1$$

$$\text{Down: } R_t = \frac{nR_1}{R_1 - n} - R_3 \quad n = \frac{V_o - V_{ref}}{V_{ref}} * R_2$$

应用电路

- 所有该系列的 DC/DC 转换器在出厂前，都是按照（图 1）推荐的测试电路进行测试。
- 若要求进一步减少输入输出纹波，可将输入输出外接电容 C_{in} 、 C_{out} 加大或选用串联等效阻抗值小的电容，对于每一路输出，在确保安全可靠的工作条件下，其滤波电容的最大容值不能大于该产品的最大容性负载。

外观尺寸、建议 PCB 印刷版图

外观尺寸图	PCB 印刷版图 & 引脚定义表														
<p>前视图</p> <p>底视图</p>	<p>注：栅格距离尺寸为 2.54*2.54mm</p> <table border="1"> <thead> <tr> <th>引脚</th> <th>功能（单路）</th> </tr> </thead> <tbody> <tr> <td>1</td> <td>GND</td> </tr> <tr> <td>2</td> <td>Vin</td> </tr> <tr> <td>3</td> <td>+Vo</td> </tr> <tr> <td>4</td> <td>Trim</td> </tr> <tr> <td>5</td> <td>-Vo</td> </tr> <tr> <td>6</td> <td>CTRL</td> </tr> </tbody> </table>	引脚	功能（单路）	1	GND	2	Vin	3	+Vo	4	Trim	5	-Vo	6	CTRL
引脚	功能（单路）														
1	GND														
2	Vin														
3	+Vo														
4	Trim														
5	-Vo														
6	CTRL														

注：
 尺寸单位：mm[inch]
 端子直径公差：±0.10[±0.004]
 未标注之公差：±0.50[±0.020]

备注：

- 输入电压不能超过所规定范围值，否则可能造成永久性不可恢复的损坏；
- 若产品工作于最小要求负载以下，则不能保证产品性能均符合本手册中所有性能指标；
- 最大容性负载均在输入电压范围、满负载条件下测试；
- 除特殊说明外，本手册所有指标都在 $T_a=25^{\circ}\text{C}$ ，湿度 $<75\%RH$ ，标称输入电压和输出额定负载时测得；
- 本手册所有指标测试方法均依据本公司企业标准；
- 我司可提供产品定制，具体需求可直接联系我司技术人员。

广州钶源电子科技有限公司

公司邮箱：info@bettpower.com

公司网址：www.bettpower.com

公司地址：广州市黄埔区斗塘路1号A1栋